

JpGU-AGU JOINT MEETING 2026

24 – 29 MAY
CHIBA, JAPAN

TRANSFORMATIVE SCIENCE
FOR LIFE & EARTH



出展マニュアル

【書籍・関連商品】

【大学パネル】

【学協会デスク】



公益社団法人 日本地球惑星科学連合

1. JpGU-AGU Joint Meeting 2026概要

名称 : JpGU-AGU Joint Meeting 2026

会期 : 2026年5月24日(日)~29日(金) ※6日間

開催方式:ハイブリッド形式(現地開催+オンライン開催)

会場 : 千葉市 幕張メッセ 国際会議場・国際展示場 展示ホール7-8

主催 : 公益社団法人日本地球惑星科学連合(JpGU)

アメリカ地球物理学連合(AGU)

参加学協会:

一般社団法人日本宇宙生物科学会	生態工学会	日本地図学会
一般社団法人日本応用地質学会	生命の起源・アストロバイオロジー学会	日本地熱学会
一般社団法人日本温泉科学会	石油技術協会	地理科学学会
一般社団法人日本海洋学会	公益社団法人 日本雪氷学会	公益社団法人日本地理学会
特定非営利活動法人日本火山学会	日本測地学会	日本地理教育学会
一般社団法人日本風工学会	日本大気化学会	一般社団法人地理情報システム学会
日本活断層学会	日本大気電気学会	公益社団法人東京地学協会
公益社団法人 日本気象学会	日本堆積学会	東北地理学会
一般社団法人 日本鉱物科学会	日本第四紀学会	土壌物理学会
日本古生物学会	日本地学教育学会	一般社団法人日本粘土学会
日本沙漠学会	地学団体研究会	日本農業気象学会
資源地質学会	公益社団法人日本地下水学会	公益社団法人物理探査学会
公益社団法人日本地震学会	一般社団法人 日本地球化学会	日本山の科学会
日本自然災害学会	地球環境史学会	一般社団法人 日本有機地球化学会
日本情報地球学会	地球電磁気・地球惑星圏学会 (SGEPSS)	陸水物理学会
日本水文科学会	一般社団法人日本地形学連合	一般社団法人 日本リモートセンシング学会
一般社団法人水文・水資源学会	一般社団法人日本地質学会	日本惑星科学会

協賛団体:

公益社団法人日本天文学会	国立研究開発法人情報通信研究機構
公益社団法人土木学会	国立研究開発法人農業・食品産業技術総合研究機構 農村工学研究部門
公益社団法人日本地震工学会	国立研究開発法人防災科学技術研究所
公益社団法人地盤工学会	国立研究開発法人理化学研究所
公益社団法人砂防学会	大学共同利用機関法人高エネルギー加速器研究機構
日本サンゴ礁学会	大学共同利用機関法人自然科学研究機構 国立天文台
後援団体	大学共同利用機関法人情報・システム研究機構 国立極地研究所
日本学術会議	一般社団法人全国地質調査業協会連合会
文部科学省	一般社団法人東京都地質調査業協会
国土交通省国土地理院	一般社団法人日本分析機器工業会
気象庁地磁気観測所	一般財団法人日本宇宙フォーラム
独立行政法人エネルギー・金属鉱物資源機構	公益財団法人深田地質研究所
独立行政法人国立科学博物館	公益社団法人日本測量協会
国立研究開発法人海洋研究開発機構	公益社団法人日本地すべり学会
国立研究開発法人国立環境研究所	ちば国際コンベンションビューロー
国立研究開発法人産業技術総合研究所	千葉市役所
	千葉県教育委員会

2. 出展要項

1. 書籍・関連商品、大学パネル、学協会デスク（現地会場）

会 期：2026年5月24日(日)～29日(金)
10:00～18:30
(最終日は16:00まで)

会 場：国際会議場2階・1階ロビー



国際会議場2Fロビー

2. 会場全体図

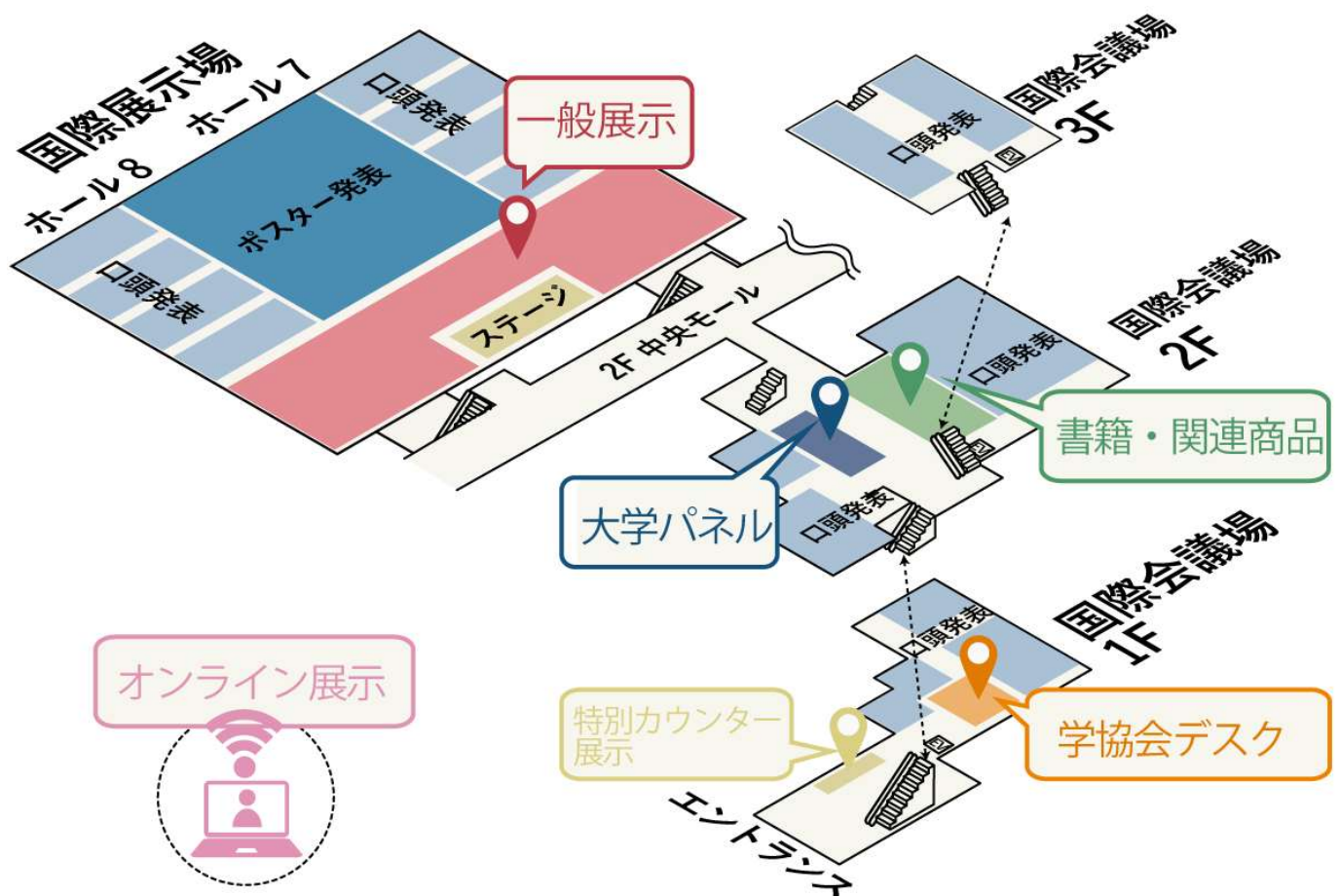

3. スケジュール

展示ホール7・8

(一般展示)

Time	5月23日	5月24日	5月25日-28日	5月29日	セッション
	前日	初日	2~5日	最終日	
8:00					8:30 開場
9:00		搬入・設営 8:30~10:00			AM1 9:00~10:30
10:00		展示会 10:00~18:30	展示会 10:00~16:00		AM2 10:45~12:15
11:00					ランチタイム 12:15~13:45
12:00					PM1 13:45~15:15
13:00					PM2 15:30~17:00
14:00					展示ホール7-8 PM3 17:15~19:00 (現地ポスターコアタイム)
15:00					
16:00	搬入・設営 15:00~18:00				搬出・撤去 (軽作業) 16:00~18:45
17:00					(重機を用いた作業) 18:45~20:00
18:00					
19:00					
20:00					

送電開始16:00~

4. 担当窓口

【会場設営・オプション品・搬入出に関すること】

株式会社 幕張メッセ 会場担当 朝倉・清水

〒261-8550 千葉市美浜区中瀬2-1

E-mail:jpgu@m-messe.co.jp TEL:043-296-0694

【出展・広告申込ほか全般的なこと】

公益社団法人 日本地球惑星科学連合 事務局 展示担当(杉村)

〒113-0032 東京都文京区弥生2-4-16 学会センタービル4階

E-mail:exhibition@jpgu.org

3. お支払いについて

1. 出展料

展示プラン(税込金額):

書籍・関連商品	78,700円/1ブース
大学パネル	94,200円/1ブース
学協会デスク	団体会員: 40,000円/1ブース 団体会員以外: 53,300円/1ブース

- 公益財団法人日本地球惑星科学連合事務局(JpGU事務局)より請求いたします。
出展料は大会終了後の後払いです。
ご請求書は、出展者専用システムにログインのうえ、発行をお願いします。
(JpGU事務局よりご請求書等を直接お送りすることはいたしません。)
- 特別な手続きや書式のご希望がありましたら、事務局までお知らせください。
- オンラインシステム(下記)よりログインし、決済へお進みください。
<https://www.jpгу-member.org/exhibition-booth2026/mypage/>
クレジットカード決済か銀行振込をお選びください。

銀行振込の場合のお振込口座 ※振込手数料は出展者にてご負担願います。 銀行名 : 三井住友銀行 小石川支店 口座番号 : 普通 3761271 口座名義 : 公益社団法人日本地球惑星科学連合 コウエキシャダンホウジンニホンチキュウワクセイカガクレンゴウ
--

- 原則として、出展申込受理後はお受けできません。やむを得ぬ事情のある場合は事務局までお申し出ください。
- 下記キャンセル料を申し受けますので、あらかじめご了承ください。
3月31日まで……出展料の50% / 4月1日以降……全額

2. 出展オプション品使用料

※出展オプション品は出展者専用システムより、4月24日までにお申込みください。

- 株式会社幕張メッセより、大会終了後に請求いたします(国外の出展者は事前請求となります)。
- オプション品の合計額の他に事務手数料10%の金額をご請求申し上げます。
- 見積書は事前に発行します。請求書と納品書は各出展者へ6月中に郵送いたします。
- 銀行振込にて、2026年7月31日までにお支払いください。

お振込口座 ※振込手数料は出展者にてご負担願います。 銀行名 : 千葉銀行本店営業部 口座番号 : 当座 0572159 口座名義 : (株)幕張メッセ カブシキガイシャマクハリメッセ
--

4. 配置図・出展リスト

【2Fロビー】

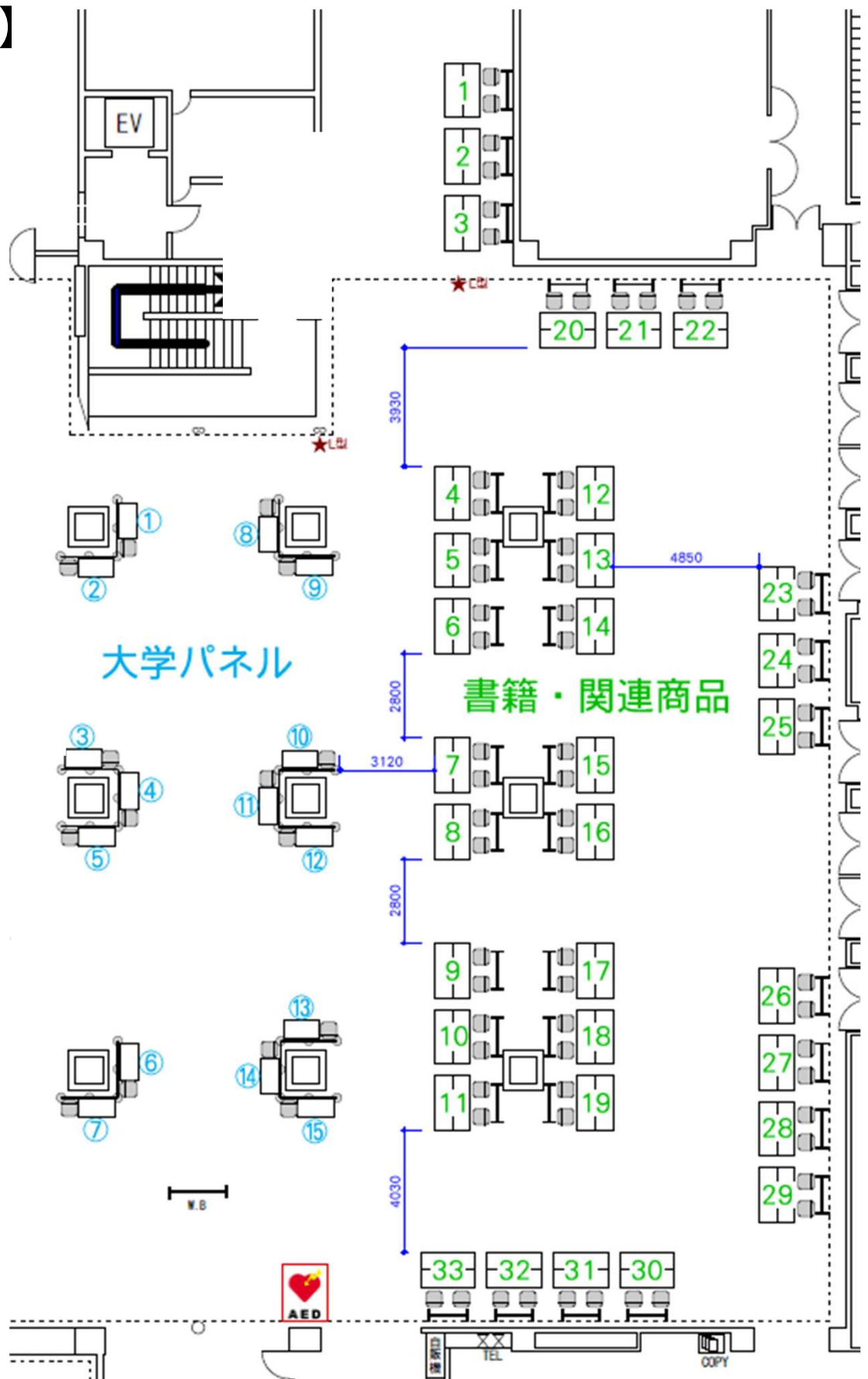

ブースNo.	書籍・関連商品 出展者名
Univ01 -Univ02	東北大学 環境・地球科学国際共同大学院プログラム
Univ03	東北大学変動地球共生学卓越大学院プログラム
Univ06	広島大学 理学部 地球惑星システム学科／大学院先進理工系科学研究科 地球惑星システム学プログラム
Univ07	統計数理研究所 データ同化研究センター
Univ08	北海道大学理学部地球惑星科学科
Univ09	名古屋大学大学院 環境学研究科 地球環境科学専攻
Univ10	会津大学宇宙情報科学研究センター
Univ11	東京大学地震研究所
Univ12	千葉工業大学 惑星探査研究センター
Univ13	大阪大学 大学院理学研究科 宇宙地球科学専攻
Univ14	北海道大学低温科学研究所

ブースNo.	書籍・関連商品 出展者名
Pub02	自然科学モチーフのアクセサリー 包み屋 kurumiya
Pub03	ジオガシ旅行団
Pub04	アールシーギア
Pub05	綵理舎
Pub06	加速キッチン
Pub07	イケガミ・ジオリサーチ
Pub08	Overleaf / Writefull
Pub09	一般財団法人 東京大学出版会
Pub10	朝倉書店
Pub11	株式会社 古今書院
Pub16	The Geological Society of London
Pub19	MDPI
Pub20-Pub22	株式会社ニチカ
Pub26	Springer Nature
Pub30-Pub31	株式会社ニュートリノ東京
Pub33	共立出版株式会社

※2026年4月2日時点の情報です。

【1Fロビー】

ブースNo.	学協会デスク 出展者名
Soc01-Soc02	日本海洋学会
Soc03	日本地形学連合
Soc04	公益社団法人 物理探査学会
Soc05	日本地球化学会
Soc06	地球電磁気・地球惑星圏学会 (SGEPSS)
Soc07	日本古生物学会
Soc08	日本火山学会
Soc09	日本リモートセンシング学会
Soc10	日本鉱物科学会
Soc11	(社)日本地質学会
Soc12	日本測地学会

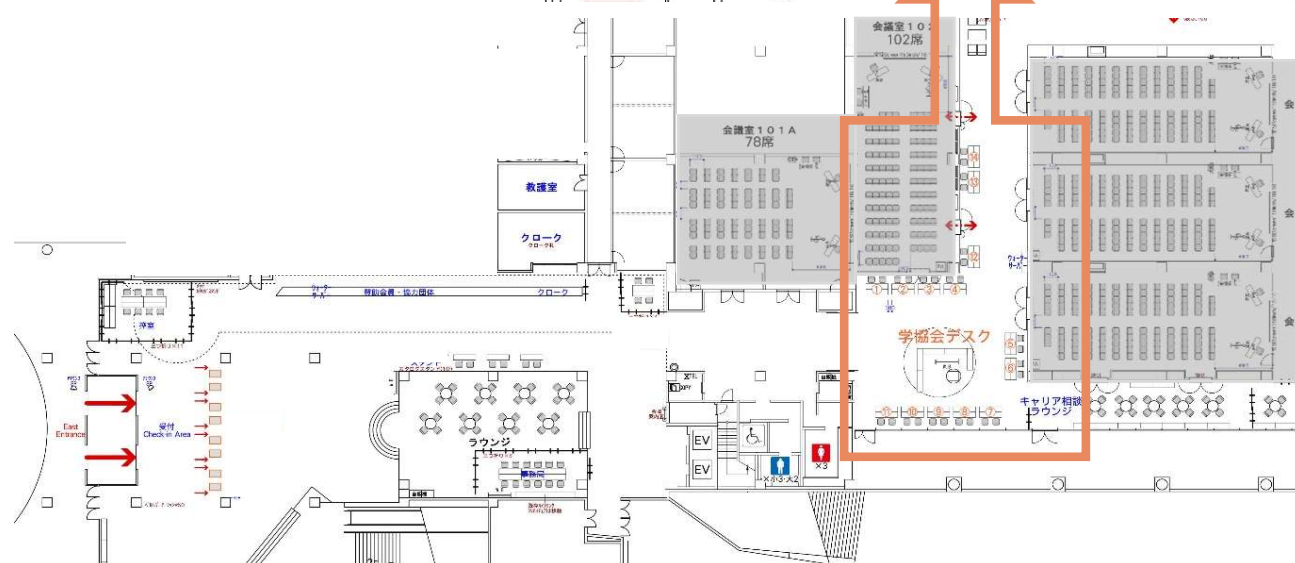
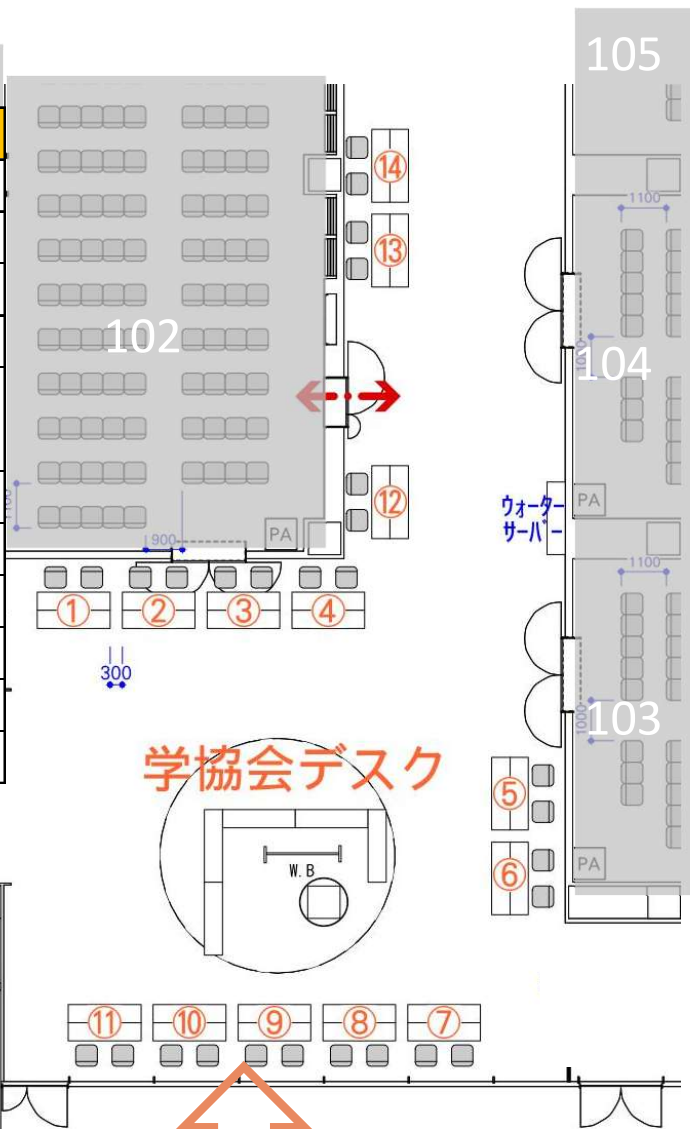

↓JR海浜幕張駅方面

※Soc05・06について 別催事の利用により、前日設営が出来ません事を予めご了承ください。詳細は、会場設営担当者までお問合せください。

※2026年4月2日時点の情報です。

5.出展ブース仕様

【2F 書籍・関連商品】

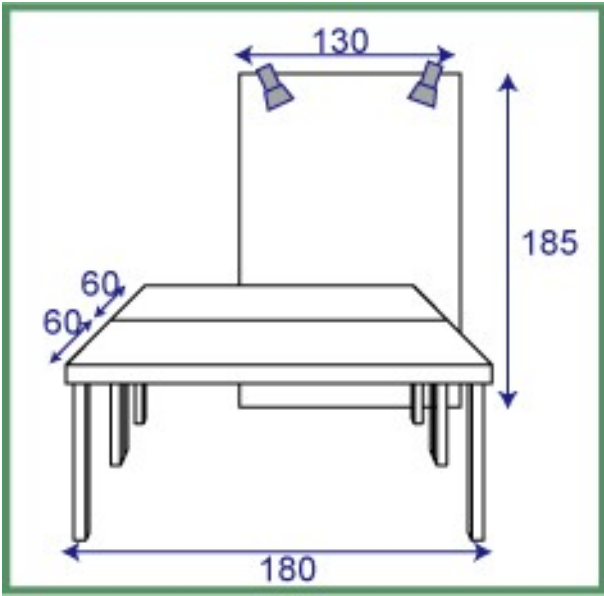
対象	出版社、校正・翻訳業、書籍・関連商品販売店など	
出展料	78,700円(税込)／ブース	
ブースサイズ	展示スペース:1800×1200 (mm)	
出展料に含まれるもの	<ul style="list-style-type: none"> ① テーブル×2 (W1800×D600×H700) ② クロス(白)×2 ③ イス×2 ④ ポスターボード & ライト 	
お渡しする出展者証	<ul style="list-style-type: none"> ① 出展者証B×2 (全期間を通じて展示会場のみ入場できます) ② オンライン大会閲覧アカウント×2 	
ブース詳細		
	社名板サイズ	W420×H300
	床面	じゅうたん貼り
	テーブル	W1800×D600×H700×2 クロス(白)×2
その他	<p>※上記基本仕様以外の必要品目はオプション品一覧よりご選択ください。</p> <p>※電源の用意はございません。オプション品となります。</p> <p>※基本仕様はJpGU事務局にて施工し、出展者へお引き渡しします。</p>	

【2F 大学パネル】

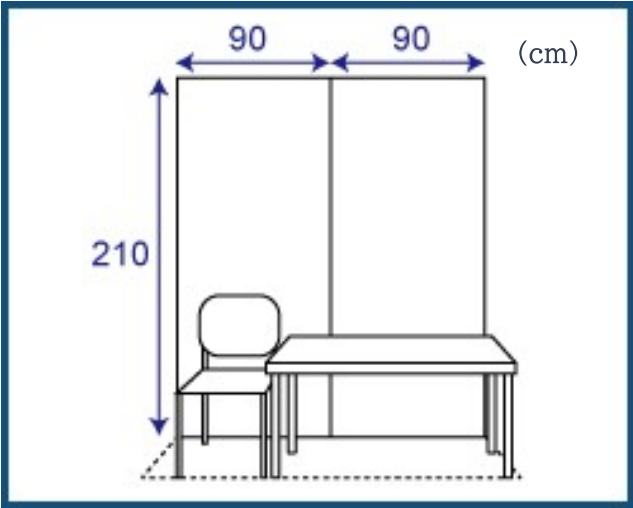
対象	大学、大学院など	
出展料	94,200円(税込)／ブース	
ブースサイズ	W1800×D600×H2100 (mm)	
出展料に含まれるもの	① 背面パネル×1式 (W1800×H2100) ② 団体名板×1 (W420×H300) ③ テーブル×1 (W1200×D600×H700) ④ クロス(白)×1 ⑤ イス×1	
お渡しする出展者証	❶ 出展者証A×1 (全期間を通じて一般参加者と同じく講演会場を含めた全会場に入場できます。発表はできません。) ❷ 出展者証B×2 (展示会場のみへ入場できます) ❸ オンライン大会閲覧アカウント×3式	
ブース詳細		
	社名板サイズ	W420× H300
	背面パネル	▶ クロス貼り ▶ ポスターなどの展示には画鋏を、パネル等の展示にはフック、チェーンをご使用ください。 ▶ フック、チェーンは付属していません。各自お持込でお願いします。
	床 面	じゅうたん貼り
	テーブル	W1200×D600×H700×1
その他	※上記基本仕様以外の必要品目はオプション品一覧よりご選択ください。 ※電源の用意はございません。オプション品となります。 ※基本仕様は事務局にて施工し、出展者へお引き渡しします。	

【1F 学協会デスク】

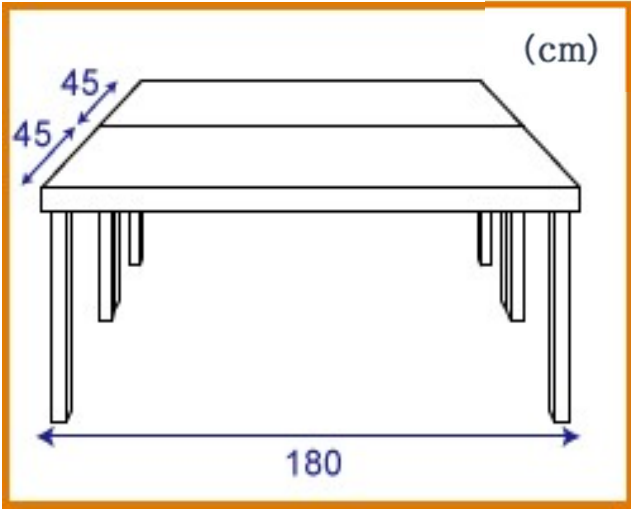
対象	学会、協会など	
出展料	団体会員:税込 40,000円/1ブース 団体会員以外:税込 53,300円/1ブース	
ブースサイズ	展示スペース: 1800×900(mm)	
出展料に含まれるもの	① テーブル×2 (W1800×D450×H700) ② クロス(白)×2 ③ イス×2	
お渡しする出展者証	① 出展者証B×2 (全期間を通じて展示会場のみ入場できます) ② オンライン大会閲覧アカウント×2式	
ブース詳細		
	団体会員名板サイズ	W420×H300(mm)
	床 面	じゅうたん貼り
	テーブル	W1800×D450× H700× 2 クロス(白)2
その他	※上記基本仕様以外の必要品目はオプション品一覧よりご選択ください。 ※電源の用意はございません。オプション品となります。 ※基本仕様は事務局にて施工し、出展者へお引き渡しします。	

6. オプション品・料金 【書籍・関連商品、大学パネル、学協会デスク】

オプション品リスト 事務手数料10%を別途ご請求申し上げます。

※出展者専用システムより、4月24日までにお申込みください。

電源



300W
 (单相100V50ヘルツ、2口コンセント1個付き)
 コンセント形状:Aタイプ
 ¥5,500(税込)

※必要に応じて変換コネクタをご持参ください。
 ※三相や200Vの電力が必要な場合は、(株)幕張メッセへご相談ください。

アームライト



※使用電力:20W
 ※パネルなどに挟んで取付
 ¥3,300(税込)

カタログスタンド(卓上)

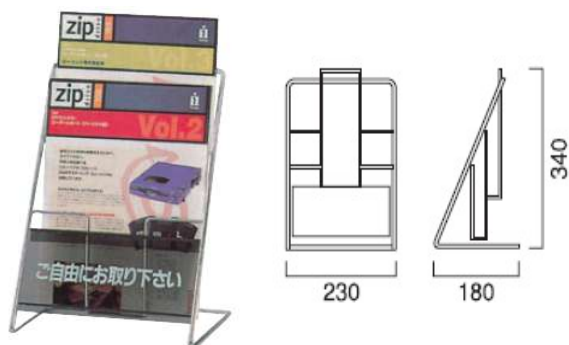

W230×H340×D180(A4タテ対応)
 ¥3,300(税込)

カタログスタンド(床置き)

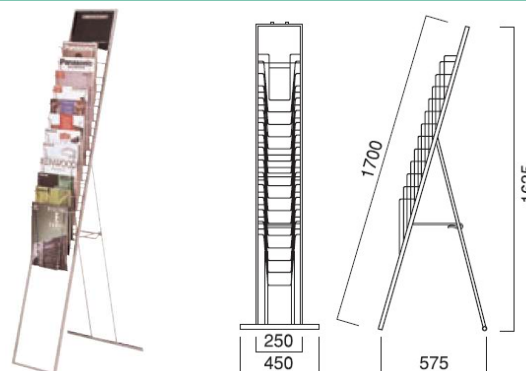

W250(足部450)×H1635×D575
 (A4タテ対応) ¥6,600(税込)

パネルスタンド 1

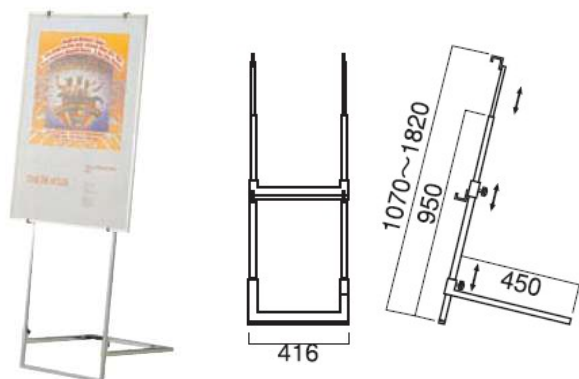

W416×H1070-1820×D450
 ※パネルは含まれません。 ¥8,800(税込)

パネルスタンド 2

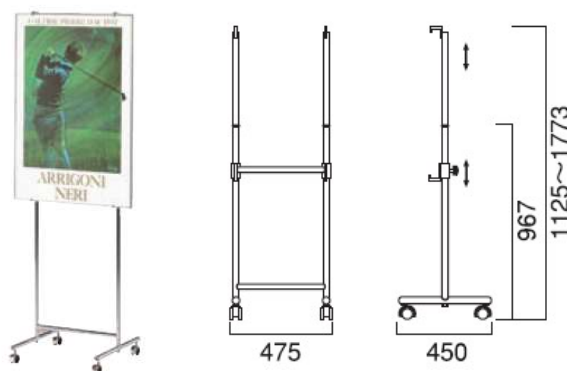

W475×H1125-1773×D450
 ※パネルは含まれません。 ¥7,700(税込)

ポスターボード

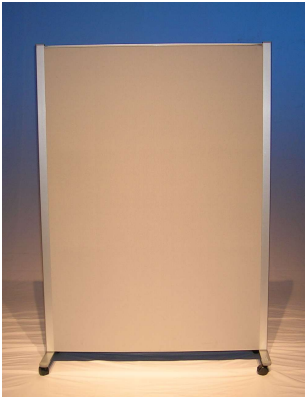

W1300×H1850
画鋏使用可
※大学パネルの出展には設置できません。

¥5,500(税込)

インターネット回線

高速光回線（有線回線）
NTT フレッツ光ネクストギガラインプラン

※回線・プロバイダ(PPPoE)・ルータのセットで提供
※HUB、LANケーブル等は出展者側にてご用意をお願いします。

上下最大概ね1Gbps
(ベストエフォート型サービス)

¥110,000(税込)

搬入出車両証

車両による搬入出をご希望の場合、出展者専用システムにて、希望枚数の事前申込みが必要です。車両証はPDFで送信します。
※無料

7. 会場サービス

1. インターネットサービス

①国際会議場フリーWi-Fi

- 国際会議場ではフリーWi-Fiをご利用いただけます。
【SSID: MESSE-WiFi / PWD: makuhari26】
- 容量や利用者数、個々のPC環境設定・機能、場所により接続しにくいこともございます。
- 個別のPC設定サービスは行っておりません。
- 都合により予告なくサービスを中断することがあります。あらかじめご了承ください。
- 設定の変更、ウイルス対策、セキュリティ設定などは、ご利用者の自己責任でお願いいたします。

② 幕張メッセ国際展示場 無料Wi-Fi

- 接続方法 ①Wi-Fi対応端末(スマートフォン、タブレット、PC)のWi-Fi機能を有効にします。
②接続可能なSSID一覧により「Messe_Free_Wi-Fi」を選択し、接続します。
③ブラウザを立ち上げると、ご利用者様向けトップ画面が表示されます。
④ご利用規約をご確認の上、メールアドレスによるユーザー登録を行ってください。
- 対応言語 日本語・英語・中国語・韓国語
- 利用時間 1回につき、「Messe_Free_Wi-Fi」は30分です。(1日の利用回数制限無し)
- 超過後は、ご利用者様向けトップ画面が再度表示されます。

2. 個人型ワークボックス

- 防音性・遮音性に優れたワークボックスが2F中央モールにございます。
- 詳細は、Webサイトにてご確認ください。
- 位置 中央エントランス: <https://waim-group.co.jp/chatbox/>
展示ホール8前: <https://telecube.jp/location/makuharimesse/>

3. モバイルバッテリースタンド

- モバイルバッテリーのレンタルサービスです。
- 詳細は、Webサイトにてご確認ください。 <https://chargespot.jp/>

4. レストラン・売店

① WORLD KITCHENS! -ワールドキッチンズ-

- 世界の料理が楽しめるカフェテリア ※禁煙
- 位置 2F中央モール 展示ホール6前
※ 営業日時は、当日現地にてご確認ください。

② ニューヤマザキデイリーストア 幕張メッセ店

- 位置 2F中央エントランス
※ 営業日時は、当日現地にてご確認ください。

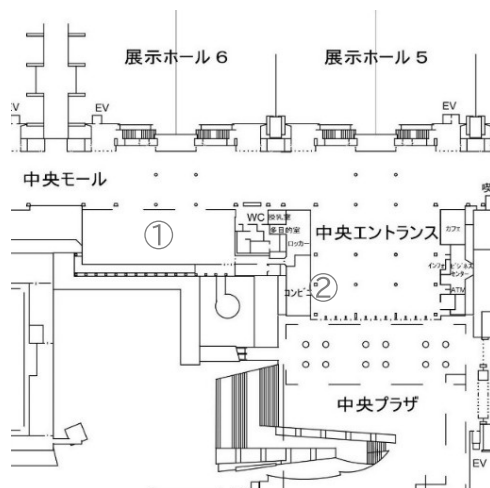

※施設サービスの詳細は、幕張メッセWebサイトをご参照ください。

<https://www.m-messe.co.jp/facility/>

8. 搬入方法

1. 搬入日時

- 会期前日および初日は、以下の時間帯で搬入・設営が可能です。
- 会期前日:5月23日(土)15:00~18:00 ※搬入のみ、設営は不可
- 会期初日:5月24日(日) 8:30~10:00

搬入方法を、出展者専用システムにて5月14日(木)までにお知らせください。

2. 出展者証

- 出展者証は会場内では必ず着用してください。
- 出展者証は「e-チケット」を持参の上、幕張メッセ国際会議1Fで発行してください。
※出展者証発行方法
出展者専用システム上にて「e-チケット」の発券・印刷ができますので、各自で印刷したものを
持参の上、国際会議場1F入口にて出展者証を印刷してください。
- 出展者証ではセッションでの発表は不可です。参加申込手続き(有料)を別途行ってください。

出展者専用オンラインシステム

連合大会WEBサイト⇒訪問者別メニュー「出展者」⇒お申込済みの方へ「ログインする」
<https://www.jpгу-member.org/exhibition-booth2026/mypage/>

3. 車両での搬入

出展者、運送業者ともに、東2ゲートにて、事前に手配した搬入出車両証の提示が必要です。
経路および一時駐車場所は、会場スタッフの指示に従ってください。

4. 宅配便をご利用の場合

- 5月23日(土)午後または5月24日(日)午前着指定でお送りください。
- 送り状は、下記見本通りにご記入ください。また、送り状だけでなく、各荷物にも番号/合計個数を記入してください。
- 上記時間帯に到着した荷物は、宅配業者にて各ブースに配達されます。出展者ご自身が直接受け取りをされる場合、出展者専用システムの当該欄にチェックを入れ、送り状にはご担当者様の携帯電話番号を必ずご記入ください。
- (株)幕張メッセ推奨の宅配業者はヤマト運輸です。

【送り状見本】

〈宛先欄〉

〒261-8550 千葉市美浜区中瀬2-1
幕張メッセ 国際会議場
JpGU-AGU 2026 (展示カテゴリー)
ブースNo.〇〇 出展社・団体名 様宛て
TEL:043-296-0694

〈品名欄〉

品名:書籍・関連商品 ブースNo. 〇〇
会社・団体名 (正確にご記入ください)
荷物No./合計個数
※例:No.1/合計10個

(展示カテゴリー)の部分は、
書籍・関連商品/大学パネル/学協会デスク
のいずれかをご記入ください。

※こちらは、会場の電話番号になります。
立会いを希望される場合、ご担当者様の
携帯電話番号をご記入ください。

※注意点

- 送り状等の控えをお持ちになり、未着・紛失等は出展者様ご自身でご対応ください。
- 設営作業は、自ブース内で行い、通路や他のスペースを塞ぐことのないようにしてください。
- 重量物を持込む場合は、必要に応じた養生をした上で設置等を行ってください。

5. 海外から出展物等を送付する場合

- 次の国際輸送会社のご利用を推奨いたします。通関手続きに時間を要する場合がございますので、お早めにご依頼ください。

問合せ先:

株式会社ロックイットカーゴジャパン
〒261-0023 千葉市美浜区中瀬1-6
mBAY POINT幕張16F

Tel:043-298-4741

携帯:090-9157-2582

E-mail:taka.matsute@rockitcargo.com

(担当:松手)

※メール件名を「JpGU2026」としてください。

※2025年より、社名およびメールアドレスが変更となりました。

Rock-it Cargo Japan Inc.
Takanori Matsute
mBAY POINT Makuhari 16F 1-6 Nakase,
Mihama-Ku, Chiba-Shi, Chiba 261-0023,
Japan
Tel:81-43-298-4741
Fax:81-43-298-4740
Mobile:81-90-9157-2582
E-mail: <taka.matsute@rockitcargo.com>

- 別の輸送会社に依頼される場合は、上記【送り状見本】を参照の上、出展者自身が指定の搬入日・時間帯に荷物を直接お受け取りできるよう、お届け日時も含めた詳細を必ずご記入いただいた上での手配をお願いいたします。
- 荷物が搬入日前に届いても、JpGU事務局や(株)幕張メッセではお受け取りやお預かりはできかねます。通関手続きに関しても、事務局では代理対応はいたしません。ご注意ください。

9. 搬出方法

1. 搬出日時

会期最終日 5月29日(金)16:00~18:00

2. 幕張メッセ指定の宅配便をご利用の場合

- 幕張メッセ指定の宅配便(ヤマト運輸・着払い)をご利用いただけます。
- 送り状に必要事項をご記入の上、5月29日(金)18:00までに、指定の集荷場所(下図参照)に配送物をご持参ください。
- 送り状は、会期中展示ホール7主催者室前に用意しておきますので、ご自由にお持ちください。搬出時には大会本部前にも用意しておきます。
- 例年、記載漏れや複写が出来ていないなどのトラブルで出荷できない場合がございます。ご確認の上、荷物ごとに伝票をご用意ください。
- 荷物の到着は翌々日以降になる予定です。翌日到着指定はできませんのでご了承ください。

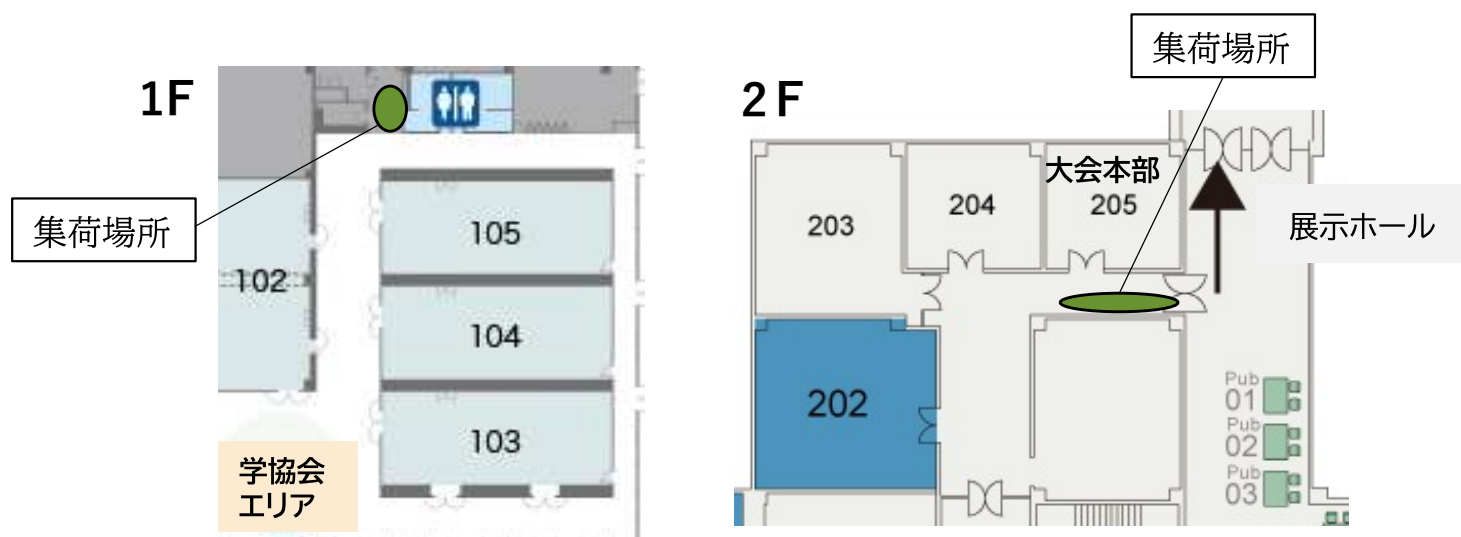

3. 各自手配される場合

- その他の宅配会社や運送会社をご利用の場合は、各自にて手配してください。「搬入出車両証」が必要となります。その場合も、18:00までに撤去および集荷を完了させるようお願いいたします。
- 自社及び自社手配の運送会社によって搬出する場合は、搬入時同様、東2ゲートにて「搬入出車両証」をご提示の上、入場ください。

4. その他のお願い

- 搬入から搬出まで主催者として保安に努めますが、盗難、紛失などに対する責任は負いかねますので、出展物等の管理には十分にご注意願います。
- テーブルクロスなどの会場備品を誤ってお持ち帰りされないよう、ご注意ください。

10. 搬入出経路

1. 車両搬入出経路

- ・ 入場は東2ゲート、退出は北ゲートとなります。
- ・ 東2ゲートにて、(株)幕張メッセが発行する「搬入出車両証」を警備員にご提示ください。
- ・ 搬入出車両証は出展者専用システムにて事前申込みが必要です。
- ・ 車両証の案内および会場スタッフの指示に従って入場および駐停車してください。
- ・ ホール内への車両の乗り入れは不可です。お荷物は、搬入出口から台車等でお運びください。

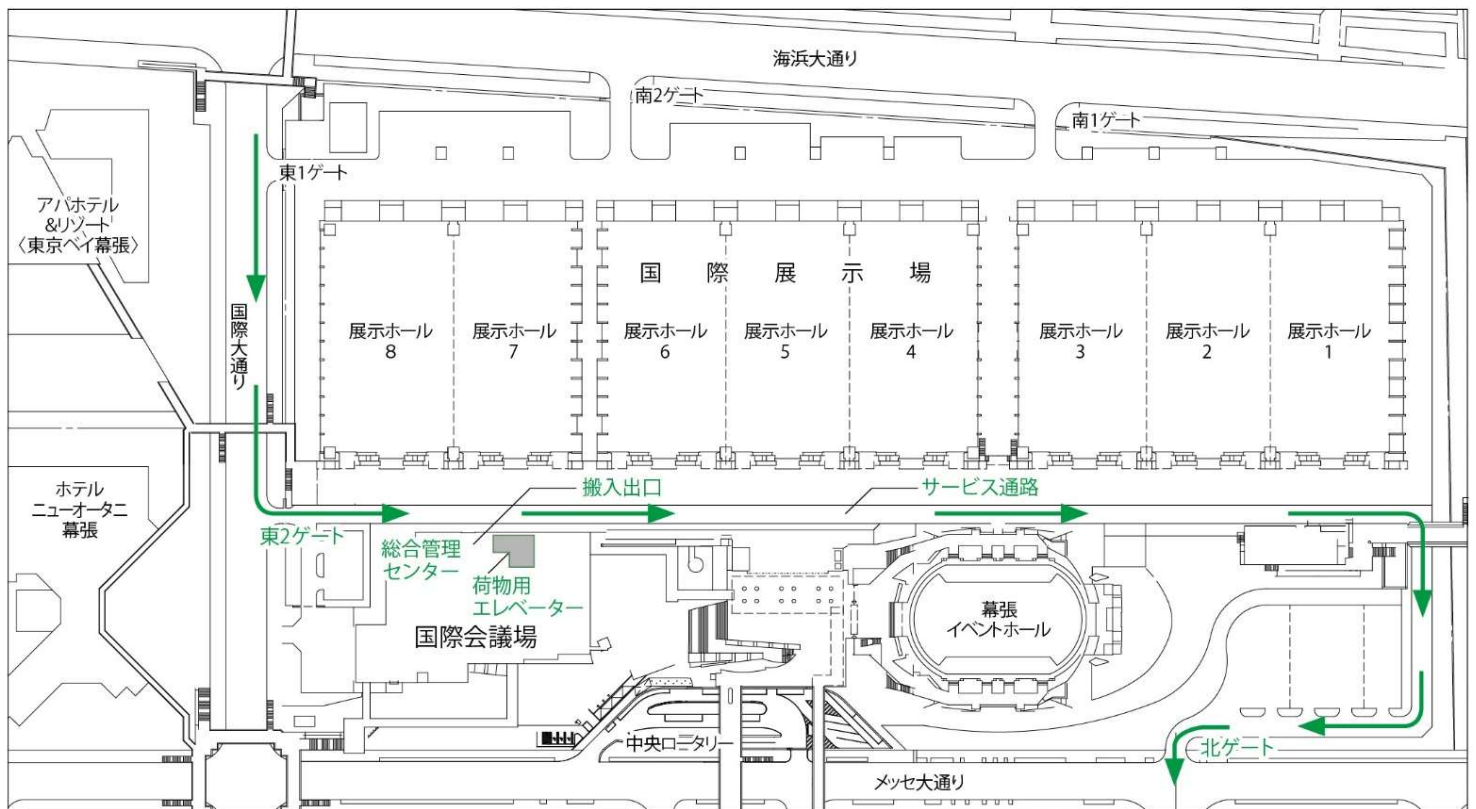

2. 国際会議場内搬入出経路

- ・ 国際会議場1階の搬入出は、総合管理センター側付近の通用口をご利用ください。
- ・ 2階・3階への搬入出は荷物用エレベーターをご利用ください。
 - 荷物用エレベーター(大) W2.35m×D5.40m×H2.40m 積載制限荷重 3,200kg
 - 荷物用エレベーター(小) W2.20m×D2.80m×H2.10m 積載制限荷重 2,000kg
- ・ 重量物や大型資材の運搬がある場合は、必ず扉や各階床面の絨毯を保護するための養生をしてください。

11. 注意事項

ご出展に関しては、以下の注意事項をご確認の上、遵守していただきますようお願いいたします。

1. 全般

- (公社)日本地球惑星科学連合(JpGU)は管理者として会場全般の管理にあたりますが、出展ブース内および出展物等、出展者の荷物に関しては出展者が自主管理することを原則とします。万一、展示物等の損害、滅失、盗難などの被害が発生しましても、JpGUは責任を負いかねますことをご了承ください。
- 展示物等の管理用の保管スペースは設けておりません。貴重品がある場合は、ブースを無人にしないこと、チェーンで固定しておく等の対策を各自お願いいたします。合わせて、必要に応じた保険の加入手続きを各自でお願いいたします。
- 天災その他の不可抗力により、主催者判断による会期の変更・中止を行うことがあります。それにより生じた出展者および関係者の損害については補償いたしかねますことをご了承ください。
- 出展者がJpGUの許可なく出展ブースの全部、または一部を他者に譲渡、交換することは禁止します。
- 指定の搬入出時間帯、展示期間を遵守してください。やむを得ず変更を要望される場合はお早めにJpGUへご相談ください。
- 展示内容が本大会の開催趣旨に沿わない場合は、出展をお断りすることがあります。

2. 設営・施工

- 会場の床面、壁面等への直接工作(テープ貼り、釘打ち、削り、取り付け等)は一切禁止します。また、搬入・搬出時を含めて、会場に破損・汚損をきたすことのないようお願いいたします。
- 天井構造は禁止とします。また、展示品、および装飾物の高さは、2.1m以下とします。やむを得ず高さが超過する場合は、事前に事務局にご相談ください。
- 重量物の展示がある場合はご相談ください。床の耐荷重は最大360kg/m²です。
- ブース装飾に使用する合板、敷物、カーテン等は防災性能を有するものを使用してください。また、防災物品にはそれぞれに消防法施行規則に定める防災表示を付けてください。
- 千葉県火災予防条例により、館内では喫煙、裸火(発熱部が露出した器具も含む)の使用、危険物品の持込みおよび使用は禁止されています(危険物品:プロパンガス、高圧ガス、ガソリン、灯油、石油類、火薬等)。ただし、展示物の実演等でやむを得ず持込みが必要な場合は、一定の条件のもと千葉県消防局の許可を得て可能になる場合がありますので、事前にご相談ください。

- 搬入・本番・搬出を通して生じた廃材、梱包資材、ゴミなどは、各出展者の責任において必ずお持ち帰りください。終了後、会場内に残留物を放置した出展者には、処理費を請求させていただきますこととなります。
- 空き箱や梱包材、補充用商品などの保管場所は設けておりませんので、いったんお持ち帰りいただくか、ブース内の机下などをご利用ください。
- 出展ブースの施工や装飾に関して、何らかの問題や危険が認められた場合は、JpGUおよび(株)幕張メッセから変更をお願いすることがありますので、ご対応ください。

3. 会期中

- 会場の管理運営に支障を生ずる騒音・振動・臭気・煙等を発する工事・展示は禁止します。
- ブース内のAV機器等の音量や展示機器が発生する音量は、他の出展者や参加者に迷惑のかからないよう調節してください。当日苦情があった場合には、使用を中止していただくことがあります。 ※過度の音量は、他のご出展者のみならず、緊急時の一斉放送や学会運営の支障になりますので、ご協力をお願いします。
- 出展ブースを越えた場所でPR活動等を行うことや、出展ブース以外の場所に出展者の設備や物品を置くことは禁止です。
- 出展者のブース運営が、学会の運営上何らかの支障や危険があるとみとめられた場合は、JpGUおよび(株)幕張メッセから変更をお願いすることがありますのでご対応ください。